

QCFC-B, QCFCH-B

フラットクランパー用ケース

標準 **在庫品** **R** **HS** **SUS**

IMAO

NEW 品番
赤文字表記



QCFCH0628-B-SUS



QCFC0639-B-SUS

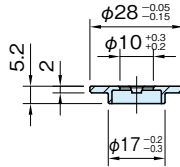
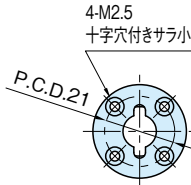

QCFCH0628-B-SUS

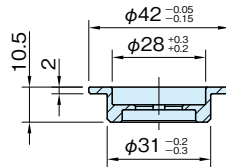
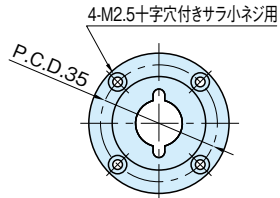

QCFC0639-B-SUS

品番	適用ベース厚さ	質量 (g)	適用するフラットクランパー (P.QCFC参照)
QCFCH0628-B-SUS	6以上	8	QCFCH0628-SUS
QCFC0639-B-SUS		32	QCFC0639-SUS

本体
SUS303

付属品

十字穴付きサラ小ネジ(SUS製) M2.5×0.45-5L…4個

関連製品ページ

加工精度と繰り返し位置決め精度は、[QCFC](#) [QCFCH](#) フラットクランパーの「加工精度と繰り返し位置決め精度」をご参照ください。(P.QCFC参照)

フラットクランパー本体とケースの取付け位置関係

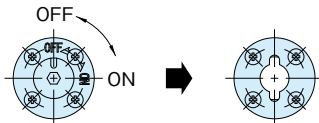

QCFCH0628-SUS

QCFCH0628-B-SUS

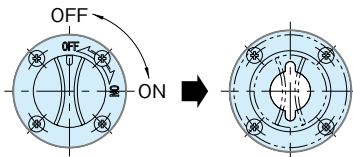

QCFC0639-SUS

QCFC0639-B-SUS

※フラットクランパー本体とケースの向きにご注意ください。

ケースの取付け方法

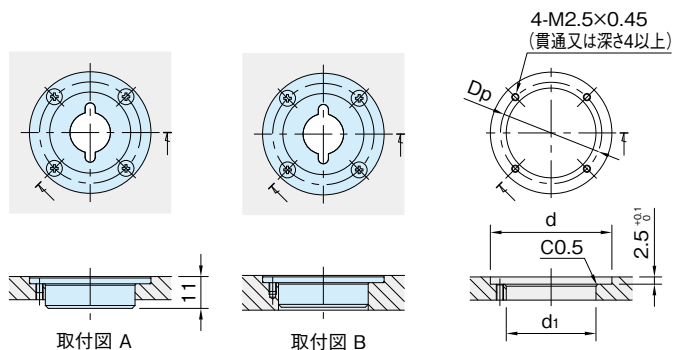

品 番	適用 ベース厚さ	参照 取付図	d ($+0.05$)	d ₁ (± 0.1)	Dp
QCFC0628-B-SUS	6以上	B	28	17	21
QCFC0639-B-SUS	6以上12未満 注)	A	42	31	35
	12以上	B			

注) ベースの厚みによりケースの飛び出し量が変わりますのでご注意ください。