

CTK

クリックトルクノブ

標準
在庫品

RHS

材質の特性
P.2231

IMAO



(メネジ)



(オネジ)

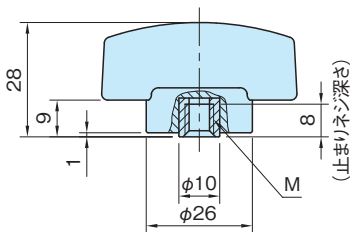
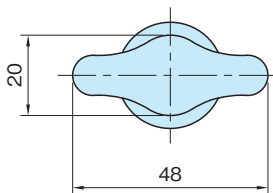

(メネジ)

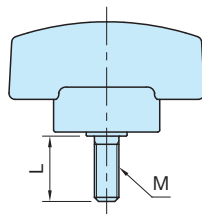

(オネジ)

★One Point

締付け完了が“音”と“クリック感”で分かります

ノブ	ネジ部
ポリアミド(ガラス繊維強化) つや消しブラック つや消しオレンジ	S45C 無電解ニッケルメッキ

サイズ	M	トルク (N·m) 注1)	締付力 (kN) 注2)
CTK48-5-2	M5×0.8	2	2
CTK48-5-3		3	3
CTK48-6-2	M6×1	2	1.7
CTK48-6-3		3	2.5

注1) 最大±15%のバラツキがあります。

トルクは外観で分かるよう、ノブのボス部分にトルク値が印字されています。

注2) 締付力は目安としてください。(締付力(kN)=トルク(N·m)/(0.2×d(mm)) d:ねじの呼び径)

■メネジ

品番		質量 (g)	価格
ブラック	オレンジ		
CTK48-5-2BK	CTK48-5-2OG	35	3,500
CTK48-5-3BK	CTK48-5-3OG	36	3,700
CTK48-6-2BK	CTK48-6-2OG	34	3,600
CTK48-6-3BK	CTK48-6-3OG	35	3,800

■オネジ

品番		L	質量 (g)	価格
ブラック	オレンジ			
CTK48-5×10-2BK	CTK48-5×10-2OG	10	37	3,600
CTK48-5×10-3BK	CTK48-5×10-3OG		38	3,800
CTK48-5×16-2BK	CTK48-5×16-2OG	16	38	3,600
CTK48-5×16-3BK	CTK48-5×16-3OG		39	3,800
CTK48-6×16-2BK	CTK48-6×16-2OG	16	39	3,700
CTK48-6×16-3BK	CTK48-6×16-3OG		40	3,900
CTK48-6×25-2BK	CTK48-6×25-2OG	25	41	3,700
CTK48-6×25-3BK	CTK48-6×25-3OG		42	3,900

特長

- ・設定されたトルクで締付けができます。
- ・内蔵のスプリングとボールにより、設定されたトルクに達するとクリック感があり、締付け完了を感知できます。
- ・締付け完了後、ノブを締付け方向で任意の位置まで回すことも可能です。

技術データ

使用温度 max.80℃ min.0℃

使用例・使用方法

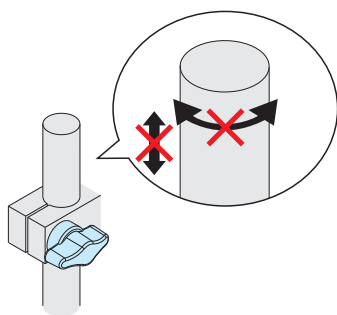
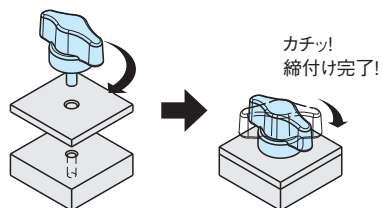

締め不足による回転やズレを防止します。

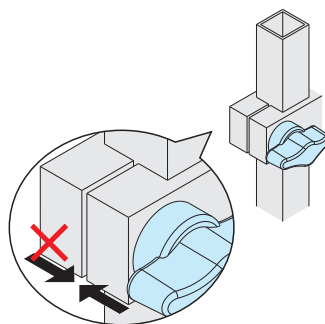

締め過ぎによる破損やキズを防止します。

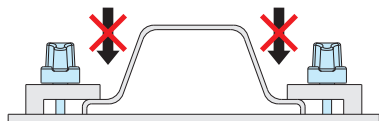

ひずみを防止します。

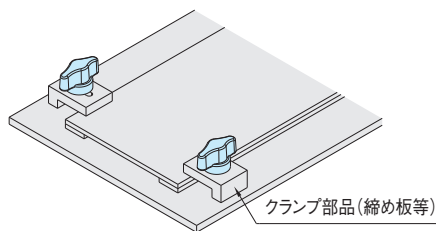

クランプ部品等と組合せて使用可能です。

関連製品ページ

レバータイプの [ATCL](#) トルクコントロールレバーもご用意しております。(P. 174 参照)