

DEP10

エレクトロニック デジタル ポジション インジケータ

標準 **在庫品**

RHS

IP51

材質の特性
P.2231

SIKO



DEP10-02



DEP10B-04

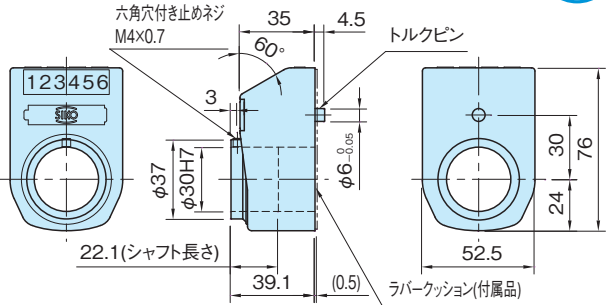

★One Point

キーでプログラム操作可能

ハウジング

ポリアミド(6ナイロン)
オレンジ、ブラック

特長

- ・インジケータ上のキーでプログラム操作が可能です。
- ・ABS(基準点からの距離)・INC(指定地点からの距離)をボタンで切換えができます。
- ・自由な1回転表示設定で、どの様な送りネジでも対応します。
- ・測長仕様、角度仕様の2通り設定が可能です。
- ・インチの送りネジでも使用可能です。
(1回転表示のさらに下の桁を設定)

【%インチ:7.938】

1回転表示
7.9

非表示部
380

- ・保護等級 IP51適合 (P. 2230 参照)
- ・安全性(EMC) EN61000-4-2、EN61000-4-4に準拠
- ・シャフトスリーブ使用でφ12,14,15,16,18,20,22,25の穴径に対応可能です。(P. 508 参照)
- ・ディスプレイ表示 液晶 文字高さ11mm

注意事項

- ・シャフトがスラスト(軸)方向に動く場合は、ご使用になれません。
- ・電池(単4形 2個)の寿命は約2年です。
(□表示されたら電池寿命です)
- ・お客様にて簡単に電池交換が可能です。

使用例・使用方法

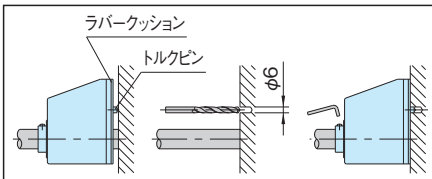

- 1 ラパークッション(接着シール)を裏面に貼付けます。
- 2 シャフト中心から30mm上側にトルクピン用の穴加工をします。
- 3 シャフトに通し、六角穴付き止めネジで固定します。

技術データ

使用温度 max.60℃ min.-10℃

	測長仕様	角度仕様
最小読取値	0.001mm(ピッチ10mm時)	0.01°
表示範囲	-199999~999999	0°~360°

■使用例

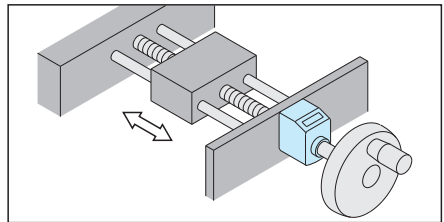

■表示例

・DEP10B-02-000100/000-2-I (測長仕様)

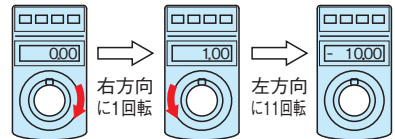

・DEP10B-02-W03600-1-I (角度仕様)

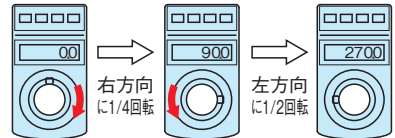

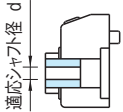
タイプ	1回転表示	非表示部 (1回転表示の下の桁)	小数点位置	許容回転数 (min ⁻¹)	質量 (g)	シャフト スリーブ (別売品 P. 508)
DEP10	測長仕様 000001: <input type="text" value="1"/> 199999: <input type="text" value="199999"/>	000 : <input type="text" value="000"/> (通常の設定) 500等: <input type="text" value="500"/> (インチ仕様の送りネジ等、割り切れない場合に)	0: <input type="text" value="1.0"/> 1: <input type="text" value="1.0"/> 2: <input type="text" value="0.10"/> 3: <input type="text" value="0.010"/>	600	130	 品番 d 品番 d STS-12A 12 STS-18 18 STS-14A 14 STS-20 20 STS-15A 15 STS-22 22 STS-16A 16 STS-25 25
		非表示部も含め、最大6桁の有効数字	0: <input type="text" value="360"/> 1: <input type="text" value="360.0"/> 2: <input type="text" value="360.00"/>			
	角度仕様 W00360: <input type="text" value="360"/> W03600: <input type="text" value="3600"/> W36000: <input type="text" value="36000"/>	-				

注文品番例

通常の設定(非表示部設定なし)の場合

DEP10 B - 02 - 000001 / 000 - 1 - 1

非表示部設定ありの場合

DEP10 B - 02 - 000025 / 324 - 0 - 1

ハウジング色 読取方向 1回転表示 非表示部 小数点位置 回転方向

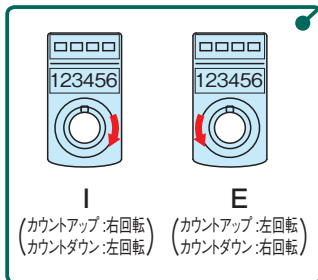

非表示部設定時の事例

	表示値	測長値
1回転	25	25.324
2回転	51	50.648
3回転	76	75.972

納期・価格

納期	価格
弊社受注後2~3日	49,000



※初期設定は弊社にて行います。

基本ボタン操作

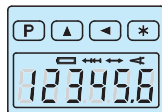
- P** 5秒以上の長押しでプログラミングモードへ
- ▲** **◀** 両ボタン同時押し ABS・INC切替 (INCモード時 ←→ 表示)
- P** **◀** 両ボタン同時押し 基準値変更 (→ 表示)
- *** 基準値にリセット



表示

-  電池交換の表示
-  INCモード表示
-  角度仕様表示

操作方法

付属の取扱説明書をご覧ください。