

QCTH-N, QCTH-B カムケース

標準 在庫品 **RHS** SUS

IMAO



QCTH-N
(薄板用)



QCTH-N-SUS
(薄板用、ステンレスタイプ)

SUS



QCTH-B
(埋込用)



QCTH-B-SUS
(埋込用、ステンレスタイプ)

SUS

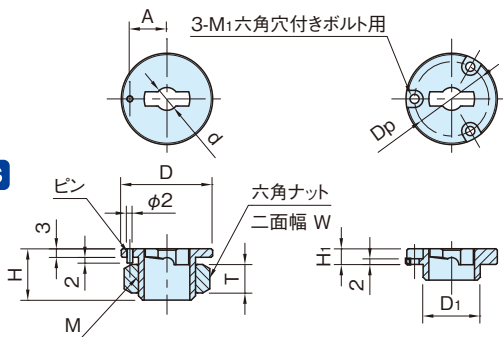

QCTH-N **QCTH-N-SUS**
(薄板用) (薄板用、ステンレスタイプ)

QCTH-B **QCTH-B-SUS**
(埋込用) (埋込用、ステンレスタイプ)

タイプ	本体	ナット
QCTH-N	SCM440	ステンレススチール
QCTH-B	無電解ニッケルメッキ	—
QCTH-N-SUS	SCS24	ステンレススチール
QCTH-B-SUS	(SUS630相当)	—

品番	適用 ベース厚さ	D	H	d (+0.08 +0.04)	A (±0.1)	M	T	W	D ₁ (-0.04 -0.08)	H ₁	M ₁	D _p	質量 (g)	価格	適用するサムターンランパー (P. 86、90 参照)									
QCTH0525-N	薄板用	6~10	25	-0.04	16	5	10.5	M14×1.5 (細目)	8	22	—	—	—	40	1,600	<table border="1"> <tr> <td>QCTH</td> <td>0525-10</td> </tr> <tr> <td>QCTH-S</td> <td>—</td> </tr> <tr> <td>QCTHL-S</td> <td>0834-14</td> </tr> <tr> <td>QCTH-SUS</td> <td>0834-20</td> </tr> </table>	QCTH	0525-10	QCTH-S	—	QCTHL-S	0834-14	QCTH-SUS	0834-20
QCTH															0525-10									
QCTH-S		—																						
QCTHL-S		0834-14																						
QCTH-SUS	0834-20																							
QCTH0525-N-SUS	2,700																							
QCTH0834-N	6~12	32	-0.08	18	8	13	M20×1.5 (細目)	10	30	—	—	—	55	1,900										
QCTH0834-N-SUS														3,300										
QCTH0525-B	埋込用	10超え	25	—	9	5	—	—	—	—	—	—	21	1,600	<table border="1"> <tr> <td>QCTHH</td> <td>0525-10</td> </tr> <tr> <td>QCTHA</td> <td>—</td> </tr> <tr> <td>QCTHA-S</td> <td>0834-14</td> </tr> <tr> <td>QCTHA-SUS</td> <td>0834-20</td> </tr> </table>	QCTHH	0525-10	QCTHA	—	QCTHA-S	0834-14	QCTHA-SUS	0834-20	
QCTHH														0525-10										
QCTHA		—																						
QCTHA-S		0834-14																						
QCTHA-SUS	0834-20																							
QCTH0525-B-SUS	2,600																							
QCTH0834-B	12超え	32	—	11	8	—	—	—	—	—	—	26	1,800											
QCTH0834-B-SUS													3,000											

付属品

- ・**QCTH0525-B** **QCTH0525-B-SUS**: 六角穴付きボルト (SUS製) M2×0.4-5L…3個
- ・**QCTH0834-B** **QCTH0834-B-SUS**: 六角穴付きボルト (SUS製) M3×0.5-6L…3個

サムターンランパー本体とカムケースの取付け位置関係

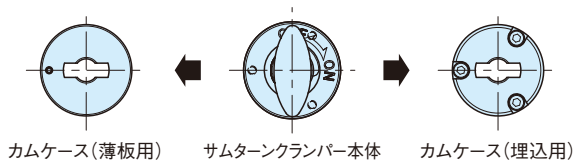

カムケースの取付け方法

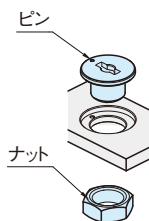

カムケースは、ピンで位置決めを行った後に、ナットで固定してください。

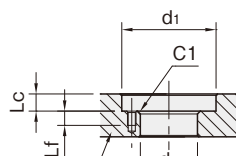
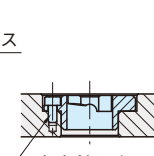
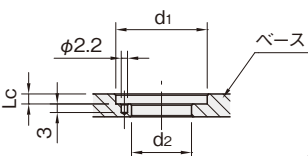
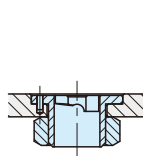
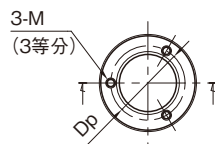
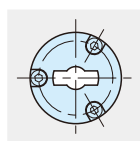
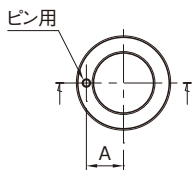
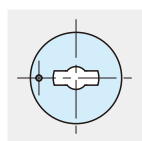

QCTH-N
(薄板用)

六角穴付きボルト
(付属品)

QCTH-B
(埋込用)

品番	適用 ベース厚さ		d ₁		d ₂		A (±0.1)	L _c (^{+0.10} / ₀)	M	L _f	D _p
QCTH0525-N	薄板用	6~10	25	+0.10 +0.05	15	-	10.5	3.5	-	-	-
QCTH0525-N-SUS		6~12	32		21		13				
QCTH0834-N		10超え	26	-	14	+0.10 +0.05	-	5	M2×0.4	4	21
QCTH0525-B		12超え	33		20			6	M3×0.5	5	26
QCTH0834-N-SUS											
QCTH0525-B	埋込用	10超え	26	-	14	+0.10 +0.05	-	5	M2×0.4	4	21
QCTH0525-B-SUS		12超え	33		20			6	M3×0.5	5	26
QCTH0834-B											
QCTH0834-B-SUS											

関連製品ページ

加工精度と繰り返し位置決め精度は、各サムターンランパーの「加工精度と繰り返し位置決め精度」をご参照ください。

- ・ **QCTH** **QCTHL** **QCTHH** P. 86 参照
- ・ **QCTHA** P. 90 参照