

QCTH, QCTHL, QCTHH

サムターンクランパー

標準
在庫品

RMS

SUS

材質の特性
P.2231

イマオ
WEB 製品ムービー公開

IMAO

★One Point
90°ノブ操作のバネクランパー



QCTH
(樹脂ノブ)

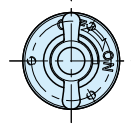
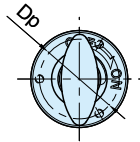

QCTH-S
(金属ノブ)

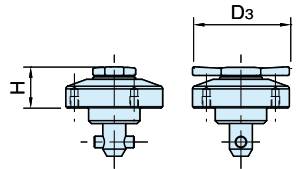
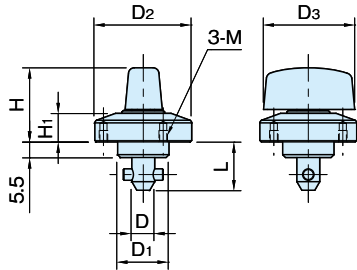

QCTH **QCTH-S** **QCTH-SUS**
(樹脂ノブ) (金属ノブ) (ステンレスタイプ)

QCTHL-S
(低頭ノブ)



QCTH-SUS
(ステンレスタイプ)

SUS

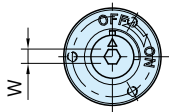

QCTHL-S
(低頭ノブ)

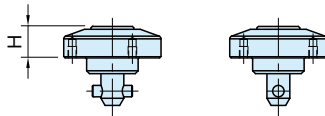

QCTHH
(六角穴仕様)



QCTHH
(六角穴仕様)

タイプ	本体	シャフト	ピン	ノブ	スプリング
QCTH	SUS303	S45C 無電解ニッケルメッキ	SUS304	ポリアミド (ガラス繊維強化) ブラック	SWOSC-V相当
QCTH-S				SCS13 (SUS304 相当)	
QCTHL-S				—	
QCTHH				—	—
QCTH-SUS	SUS303	SUS303	—	SCS13 (SUS304 相当)	SUS304

サイズ		適用 プレート厚さ	D (± 0.04)	D ₁ (h9)	D ₂	L	H ₁	M	D _p	クランプ 力(N)	適用するカムケース (P. 94 参照)
QCTH QCTH-S	0525-10	3~10 注)	5	14	25	15.5	6.5	M2×0.4 深さ3	21	60	QCTH0525-N,QCTH0525-B QCTH0525-N-SUS,QCTH0525-B-SUS
QCTHL-S QCTH-SUS											0834-14
QCTHH	0834-20	12~20									

注)6mm未満のプレートへ取付けの場合は別途スペーサー「QCASP」が必要です。(P. QCASP 参照)

QCTH (樹脂ノブ)				QCTH-S (金属ノブ)				QCTHL-S (低頭ノブ)						
品番	D ₃	H	質量(g)	価格	品番	D ₃	H	質量(g)	価格	品番	D ₃	H	質量(g)	価格
QCTH0525-10	20	19	35	3,500	QCTH0525-10S	20	19	40	4,400	QCTHL0525-10S	25	11.5	35	4,600
QCTH0834-14	32	26	105	3,600	QCTH0834-14S	32	25.5	130	4,600	QCTHL0834-14S	34	15.5	80	4,800
QCTH0834-20			110	3,600	QCTH0834-20S			135	4,600	QCTHL0834-20S			85	4,800

QCTH-SUS (ステンレスタイプ)				QCTHH (六角穴仕様)					
品番	D ₃	H	質量(g)	価格	品番	H	W	質量(g)	価格
QCTH0525-10-SUS	20	19	40	5,500	QCTHH0525-10	8	4	30	4,600
QCTH0834-14-SUS	32	25.5	130	5,800	QCTHH0834-14	11	5	105	4,900
QCTH0834-20-SUS			135	5,800	QCTHH0834-20			110	4,900

付属品

- ・ QCTH/QCTH-S/QCTHL-S/QCTH-SUS/QCTHH)0525-10 : 六角穴付きボルト(SUS製)M2×0.4-5L...3個
- ・ QCTH/QCTH-S/QCTHL-S/QCTH-SUS/QCTHH)0834-14、0834-20 : 六角穴付きボルト(SUS製)M3×0.5-6L...3個

特長

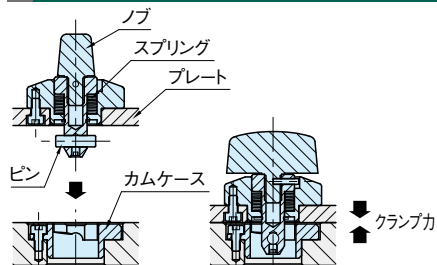

ピンがカムケース内部のカム面に当たりスプリングを圧縮させ、プレートが引き込まれます。

操作手順

1. ノブがオフの位置にあることを確認します。
2. 挿入します。
3. ノブをオンの位置に回してクランプしてください。クランプ時、クリック感があります。※アンクランプは、逆の手順で行ってください。

技術データ

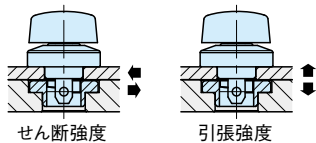

サイズ	耐熱温度 (°C)	せん断強度 (N)	引張強度 (N)
QCTH	130	0525-10	1800
		0834-14	3200
		0834-20	2600
QCTH-S QCTHL-S QCTH-SUS QCTHH	180	0525-10	1800
		0834-14	3200
		0834-20	2600

QCTH-N,QCTH-B カムケース



次頁へつづ

使用例・使用方法

カメラユニットの位置変更

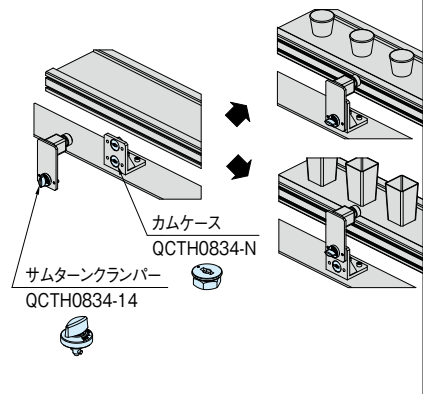

治具プレートの交換

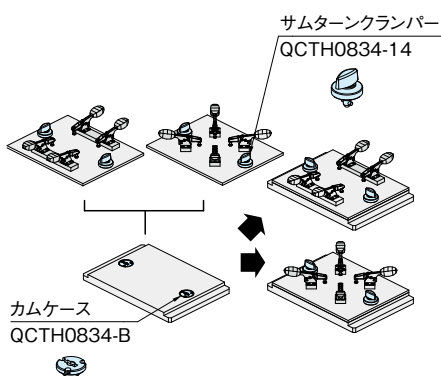

サムターンクランパーの取付け方法

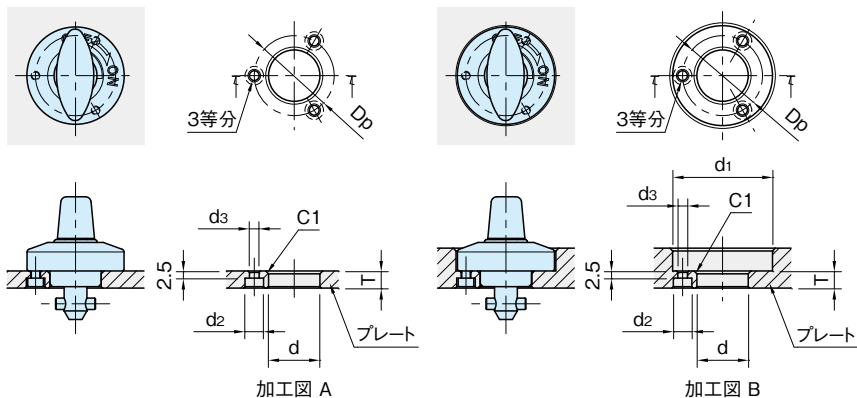

サイズ		適用 プレート厚さ	参照 加工図	d (± 0.05)	d ₁	T (± 0.2)	d ₂	d ₃	D _p
QCTH QCTH-S QCTHL-S QCTH-SUS QCTHH	0525-10	3以上6未満	スペーサー(ボルト付き) QCASPを使用(P. QCASP 参照)	14	—	6	4.4	2.4	21
		6を超え10以下	A		26				
	0834-14	3以上6未満	スペーサー(ボルト付き) QCASPを使用(P. QCASP 参照)	18	—	6	6.5	3.4	28
		6を超え14以下	A		35				
	0834-20	12	A	—	35	12			
		12を超え20以下	B						

QCASP スペーサー(ボルト付き)



P. QCASP

加工精度と繰り返し位置決め精度

加工精度

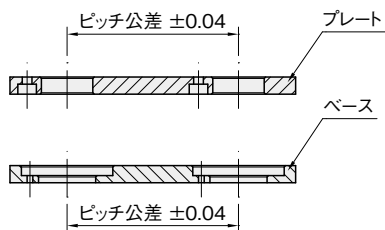

プレートとベースのピッチ公差は、 ± 0.04 で加工してください。

注意事項

[QCTH](#) [QCTH-S](#) [QCTHL-S](#) [QCTH-SUS](#) [QCTHH](#)
0525-10の場合

・シャフト先端部に600N以上の力が加わると内部の平行ピンが破損する恐れがありますのでご注意ください。

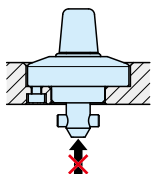

・ノブ操作に必要なトルクは、0.4N・mです。
2N・m以上の過剰なトルクがかかると内部の平行ピンが破損する恐れがありますのでご注意ください。

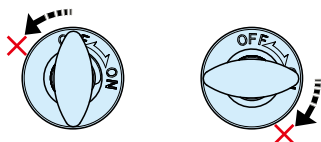

繰り返し位置決め精度

繰り返し位置決め精度は、 ± 0.1 となります。

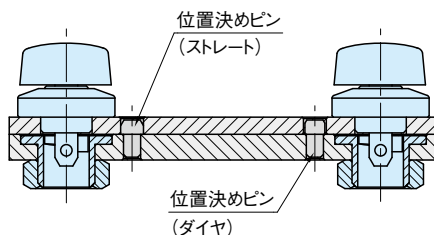

高精度な位置決めを必要とする場合は、位置決めピンと併用してご使用ください。

関連製品ページ

- ・カムケースの取付け方法は、[QCTH-N](#)[QCTH-B](#)
[QCTH-N-SUS](#)[QCTH-B-SUS](#)カムケースの「カムケースの取付け方法」をご参照ください。(P. 94 参照)
- ・3以上6未満のプレートへの取付けには、[QCASP](#) スパースー(ボルト付き)をご使用ください。(P. QCASP 参照)