

QCTHA

サムターンクランパー (自在アプローチ)

標準
在庫品

RHS

SUS

イマオ
WEB 製品ムービー公開

IMAO



QCTHA
(樹脂ノブ)



QCTHA-S
(金属ノブ)
(オフ状態・14タイプ)



QCTHA-SUS
(ステンレスタイプ)

★One Point
クランパシャフト格納タイプ



QCTHA
(オン状態・10タイプ)

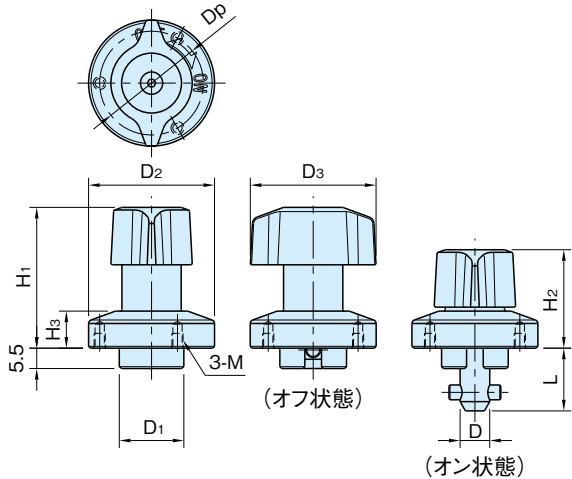

タイプ	本体	シャフト	ピン	ノブ	スプリング A	スプリング B
QCTHA	SUS303	S45C 無電解ニッケルメッキ	SUS304	ポリアミド (ガラス繊維強化) ブラック	SWOSC-V相当	SUS304WPB
QCTHA-S				SCS13 (SUS304相当)		
QCTHA-SUS				SUS303	SUS304-CSP	

サイズ	適用 プレート厚さ (<small>±0.08</small>)	D (h9)	D ₁	D ₂	D ₃	L	H ₁	H ₂	H ₃	M	D _p	クランプ力 (N)	適用するカムケース (P. 94 参照)
QCTHA	0525-10	3~10 注)	5	14	25	15.5	30	20	6.5	M2×0.4 深さ3	21	60	QCTH0525-N, QCTH0525-B
QCTHA-S													QCTH0525-N-SUS, QCTH0525-B-SUS
QCTHA-SUS	0834-14	3~14 注)	8	18	34	17	38	26.5	10	M3×0.5 深さ4	28	90	QCTH0834-N, QCTH0834-B QCTH0834-N-SUS, QCTH0834-B-SUS

注) 6mm未満のプレートへ取付けの場合は別途スペーサー [QCASP] が必要です。(P. QCASP 参照)

QCTHA(樹脂ノブ)			QCTHA-S(金属ノブ)			QCTHA-SUS(ステンレスタイプ)		
品番	質量(g)	価格	品番	質量(g)	価格	品番	質量(g)	価格
QCTHA0525-10	40	3,800	QCTHA0525-10S	50	4,700	QCTHA0525-10SUS	53	6,800
QCTHA0834-14	100	3,900	QCTHA0834-14S	120	4,900	QCTHA0834-14SUS	117	7,200

付属品

- ・QCTHA|QCTHA-S|QCTHA-SUS 0525-10 : 六角穴付きボルト(SUS製) M2×0.4-5L…3個
- ・QCTHA|QCTHA-S|QCTHA-SUS 0834-14 : 六角穴付きボルト(SUS製) M3×0.5-6L…3個

QCTH-N,QCTH-B カムケース



特長

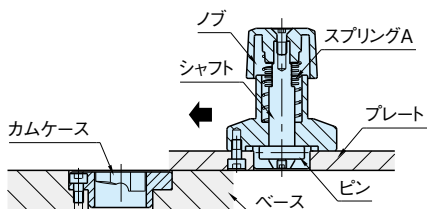

アंकランプ時にシャフトが本体内部に格納されるため、ベースとの干渉がありません。

ピンがカムケース内部のカム面に当たりスプリングAを圧縮させ、プレートが引き込まれます。

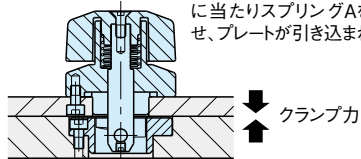

技術データ

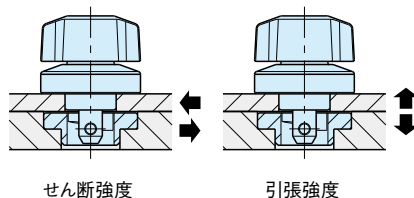

サイズ	耐熱温度(°C)	せん断強度(N)	引張強度(N)
QCTHA	130	0525-10	1800
		0834-14	3200
QCTHA-S	180	0525-10	1800
QCTHA-SUS		0834-14	3200

操作手順

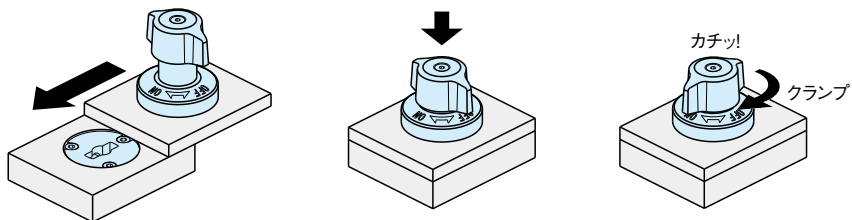

1. ノブがオフの位置にあることを確認します。(プレートを滑らせアプローチできます。)
2. ノブを押し下げながら挿入します。
3. ノブをオンの位置に回してクランプしてください。クランプ時、クリック感があります。
※ノブをオフの位置に回すと、内蔵バネの力で自動的にアंकランプ状態に戻ります。

次頁へつづく

治具プレート交換

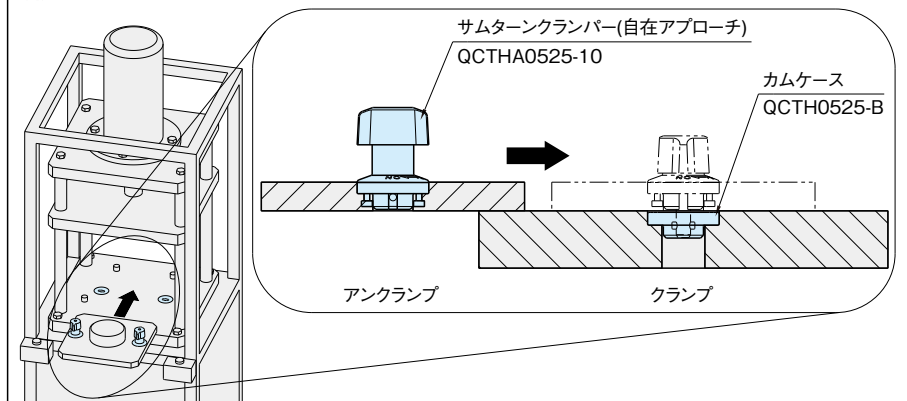

開閉カバー

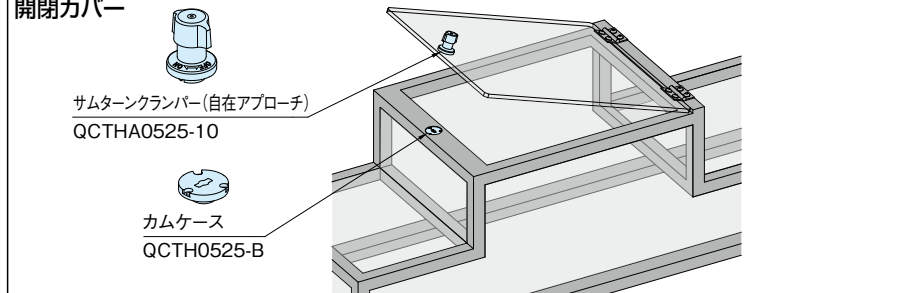

移載装置の吸着ハンドの交換

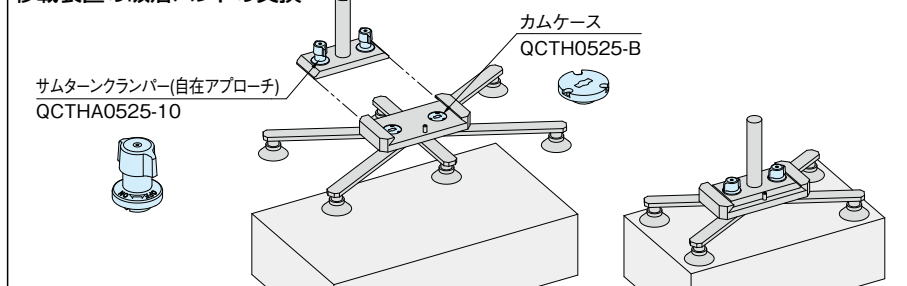

関連製品ページ

- ・カムケースの取付け方法は、[QCTH-N](#) [QCTH-B](#) [QCTH-N-SUS](#) [QCTH-B-SUS](#)カムケースの「カムケースの取付け方法」をご参照ください。(P. 94 参照)
- ・3以上6未満のプレートへの取付けには、[QCASP](#) スペーサー (ボルト付き) をご使用ください。(P. QCASP 参照)

サムターンクランプ(自在アプローチ)の取付け方法

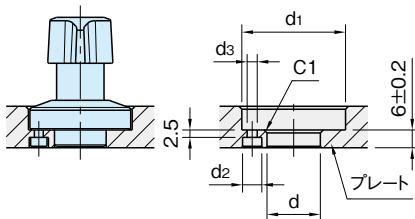
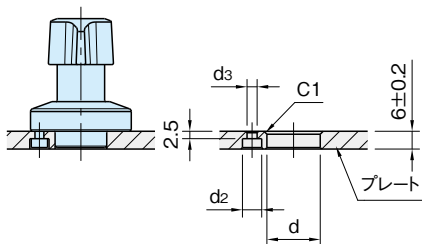
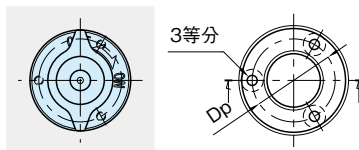
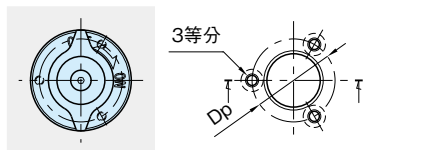

加工図 A

加工図 B

サイズ	適用 プレート厚さ	参照 加工図	d ($+0.10$ -0.05)	d ₁	d ₂	d ₃	Dp
QCTHA QCTHA-S QCTHA-SUS	0525-10	3以上6未満	14	—	4.4	2.4	21
		6を超え10以下					
	0834-14	3以上6未満	18	—	6.5	3.4	28
6を超え14以下							

QCASP スペーサー(ボルト付き)



➡ P. QCASP

加工精度と繰返し位置決め精度

加工精度

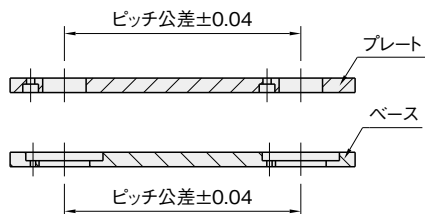

プレートとベースのピッチ公差は、 ± 0.04 で加工してください。

繰返し位置決め精度

繰返し位置決め精度は、 ± 0.1 となります。

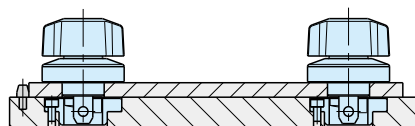
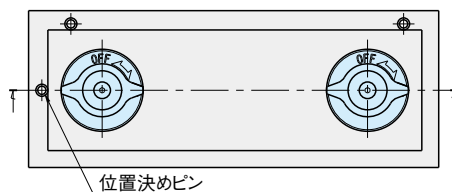

高精度な位置決めを必要とする場合は、位置決めピンと併用してご使用ください。